



# 产品承认书

客户名称: \_\_\_\_\_

产品名称: 智能安卓主板

产品型号: YS-H35

承认书版本: V3.0

生效日期: 2025-06-16

方案提供商	客户确认
拟制:	合格 <input type="checkbox"/> 不合格 <input type="checkbox"/>
审核:	验证:
批准:	批准:

(双方确认承认书合格后必须签字盖章)



**深圳市亿晟科技有限公司**

深圳: 深圳市宝安区立新湖高新产业园研发中心6楼

广州: 广州市番禺区兴南大道565号江润大厦318室

电话/传真: 0755-2738 3670

邮箱: lisiping@yishengtc.com

# 目 录

第一章 产品概述 .....	1
1.1 产品外观及尺寸 .....	1
1.2 产品详细参数 .....	2
1.3 接口详细说明 .....	3
第二章 产品使用 .....	6
2.1 外设支持 .....	6
2.2 组装示意图 .....	6
2.3 组装使用注意事项 .....	7
2.4 系统使用说明 .....	7
2.4.1 安卓系统界面说明 .....	7
2.4.2 网络连接说明 .....	9
2.4.3 存储信息查看 .....	11
2.4.4 通知栏与导航栏的设置 .....	11
第三章 接口定义 .....	12
第四章 电气性能 .....	15
附录 1 主板背面图 .....	16
附录 2 主板详细尺寸图 .....	17

# 第一章 产品概述

## YS-H35

### 1.1 产品外观及尺寸

正面接口图

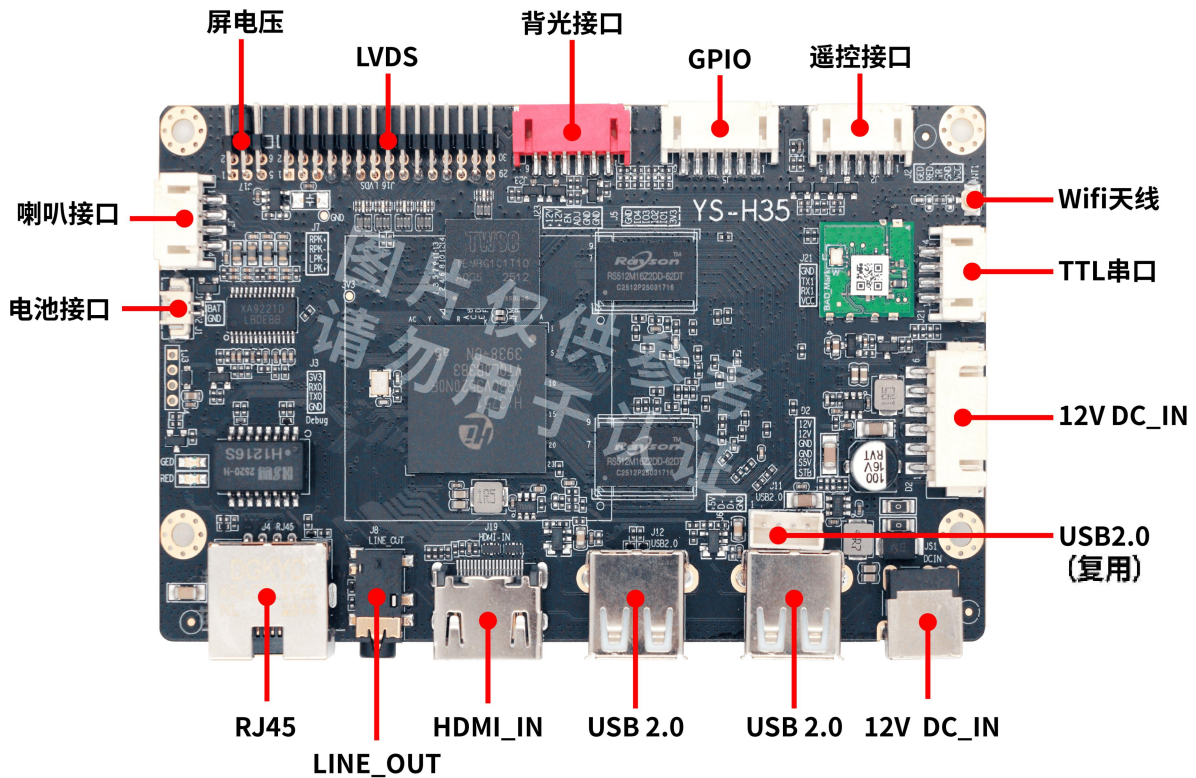

注：此板卡图片仅供参考，由于产品在不断维护，具体出货主板以实物为准

外形尺寸图

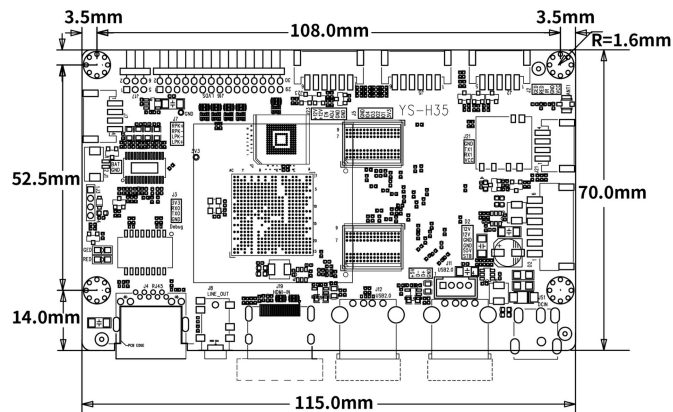

\*PCBA 长度：115mm

\*PCBA 宽度：70mm

\*PCBA 高度：12mm

\*PCBA 螺丝孔直径：3.2mm x4

## 1.2 产品详细参数

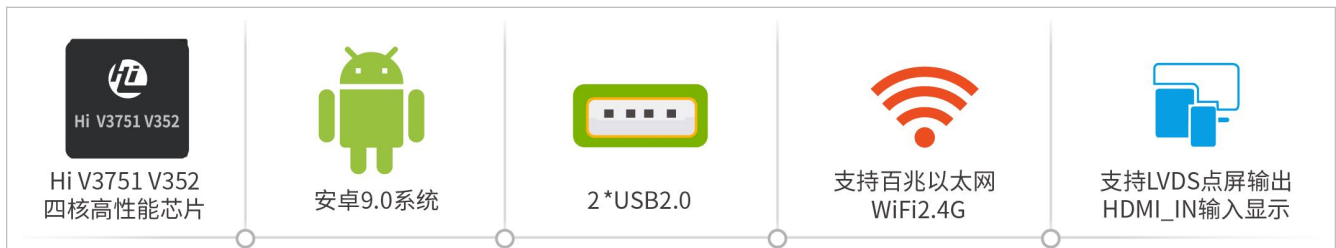

### 详细参数

<b>CPU</b>	四核 32 位 Cortex-A53
<b>GPU</b>	ARM MaliTM-450 GPU
	支持 OpenGL ES 2.0/1.1/1.0 OpenVG 1.1
	支持 FHD 的图形渲染
<b>存储</b>	DDR 默认 1GB, EMMC 默认 8GB, 最高可选 32GB
<b>多媒体</b>	支持 H.264/MVC/MPEG1/MPEG2/MPEG4/AVS+(AVS-P16)/VC-1/VP6/8 1080P@60fps 视频解码; 支持 VP9 10bit, FHD@60fps 视频解码; 支持低延迟视频解码
	支持 JPEG 硬件解码, 最大支持 6400 万像素; 支持 MJPEG Baseline 解码; 支持的格式: 400/420/411/422/422T/444;
	支持音频解码: MPEG L1/L2;MP3;AAC_LC;HE_AACV2;LPCM;APE; FLAC; Ogg; AMR-NB/WB; G.711
<b>显示</b>	支持 LVDS 输出, HDMI-IN 输入
<b>外围接口</b>	支持 100M/10M 自适应以太网
	支持 WIFI-2.4G (可选 BT4.2)
	3 个 USB 2.0 host (其中一个复用)
	2 个 TTL 串口 (其中 1 个 Debug 调试串口可选)
	4 个通用 GPIO 口
	1 路 LVDS 输出, 最高支持 1920x1080 分辨率
	1 路 HDMI1.4 输入接口, 最高支持 1080P@60Hz
	1 个遥控, 1 个红灯, 1 个绿灯
	支持喇叭接口, 最高支持两个 8Ω 5W, 双声道喇叭输出
	支持一路耳机

### 1.3 接口详细说明

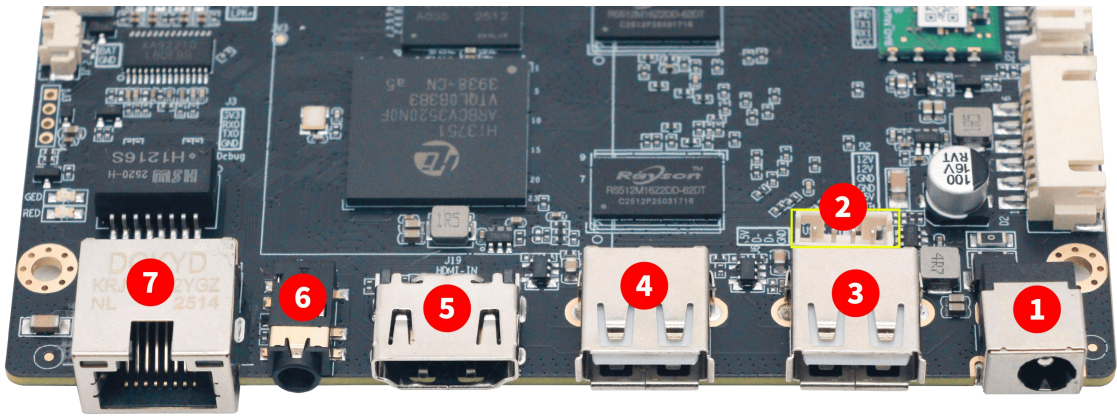
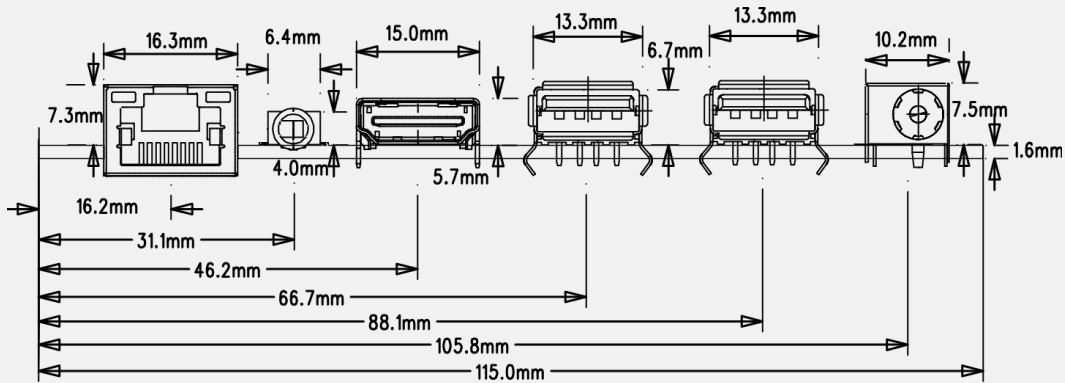
正面接口		
产品图片		
尺寸图		
序号	接口	说明
1	12V DC_IN	外径 6.0mm、内径 2.0mm DC 座，推荐 12V/2A DC 输入
2	USB2.0	4Pin*2.0mm 间距 wafer 连接器，固定 Host 模式、限流 1.0A
3	USB2.0	标准 USB2.0 Type-A 接口，固定 Host 模式、限流 1.0A
4	USB2.0	标准 USB2.0 Type-A 接口，固定 Host 模式、限流 1.0A
5	HDMI-IN	标准 HDMI Type-A 接口，HDMI 输入显示，最大支持 1080P@60Hz 输入
6	LINE-OUT	标准的 3.5mm，4 节耳机座，接音箱或者耳机，支持音频输出
7	RJ45	10/100M 以太网接口

### 上侧接口

产品图片

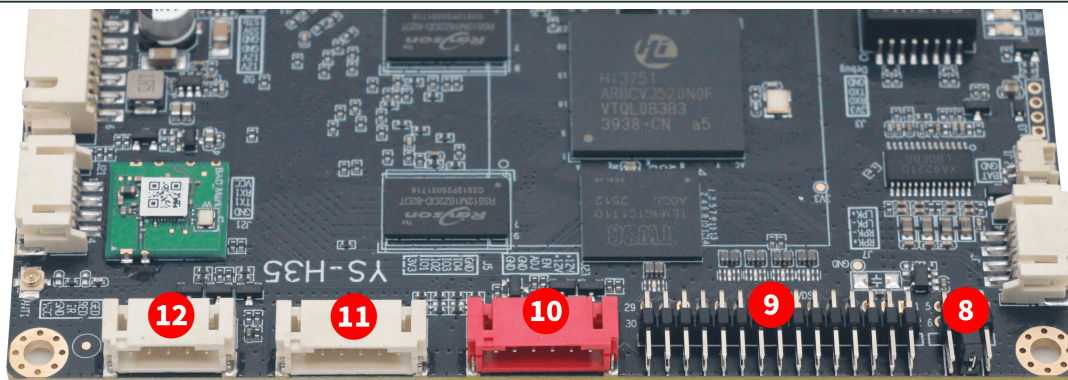

尺寸图

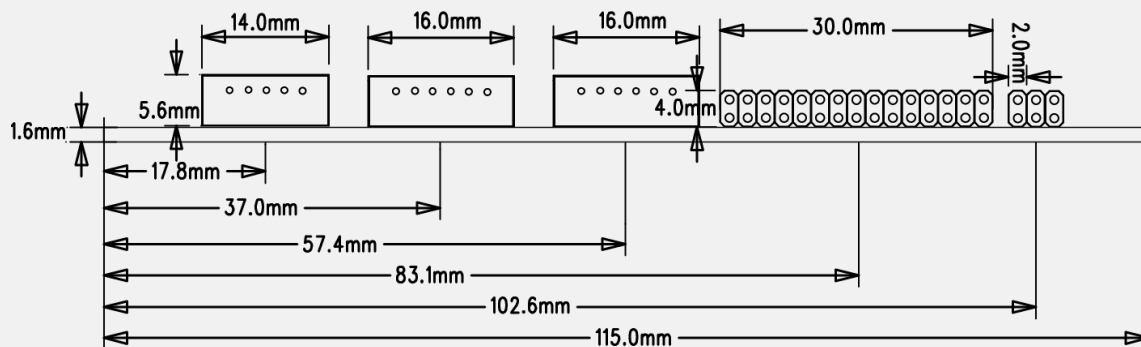

序号	接口	说明
8	屏电压	6Pin*2.0mm 间距DIP连接器, LVDS屏电压选择接口, 3.3V/5V/12V可选, 默认 5V
9	LVDS	30Pin*2.0mm间距DIP连接器, LVDS接口, 最高支持 1920*1080 分辨率
10	背光接口	6Pin*2.0mm 间距 wafer 连接器, 主屏背光接口, 支持屏背光使能开关、亮度调节
11	GPIO	6Pin*2.0mm 间距 wafer 连接器, 预留 GPIO 接口, 可配置 IN/OUT, 电源域 3.3V
12	遥控接口	5Pin*2.0mm 间距 wafer 连接器, 可接两个 LED 灯 (LED 灯共阴), 一个红外接收头, 用遥控器对主板进行遥控测试

### 左侧接口

产品图片

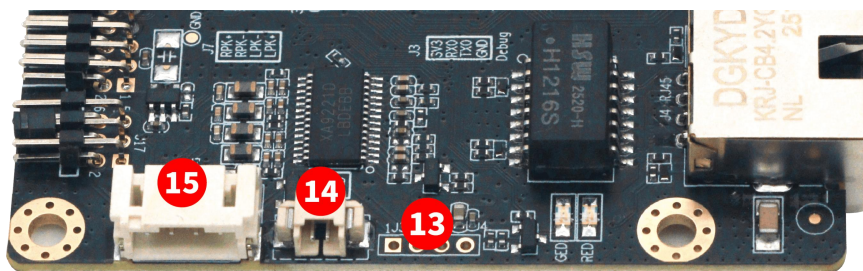

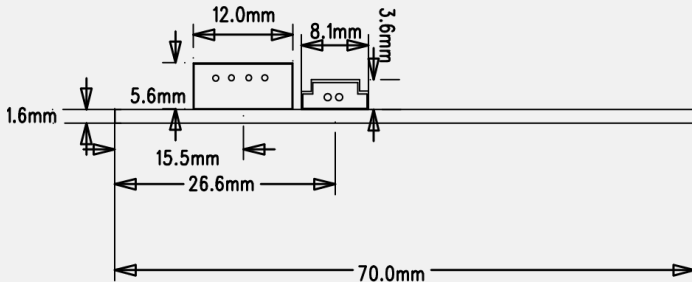
尺寸图		
序号	接口	说明
13	串口 0 (可选)	4Pin*2.0mm间距wafer连接器, 默认TTL串口, 默认Debug模式, 用于调试、日志打印, 可配置为通用TTL串口接外设使用, 电源域 3.3V
14	电池接口	2Pin*1.25mm 间距 wafer 连接器, RTC 电池接口, 默认电压 3.3V
15	喇叭接口	4Pin*2.0mm间距wafer连接器, 功放输出接口, 双声道, 最大输出 8Ω @5W

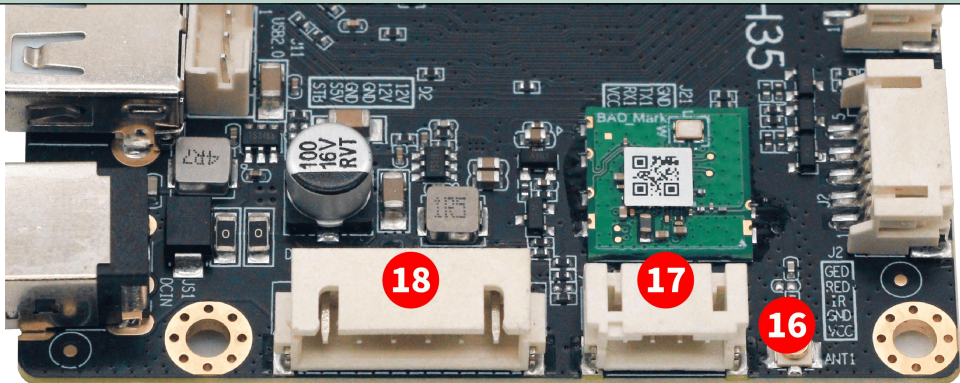
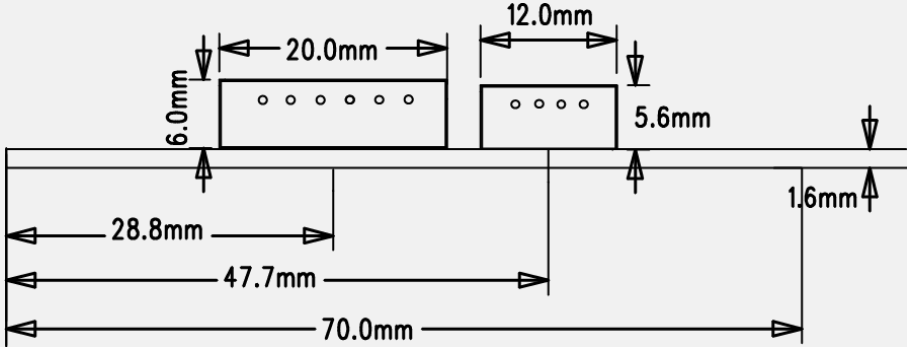
右侧接口		
产品图片		
尺寸图		
序号	接口	说明
16	WIFI 天线座	WIFI 天线母座, 接 IPEX 一代天线
17	串口 1	4Pin*2.0mm间距wafer连接器, 默认TTL串口, 电源域 3.3V
18	12V供电	6Pin*2.54mm间距wafer连接器, 12V输入供电接口, 推荐 DC输入使用 12V/2A, 支持电源板STB供电及控制

## 第二章 产品使用

### 2.1 外设支持

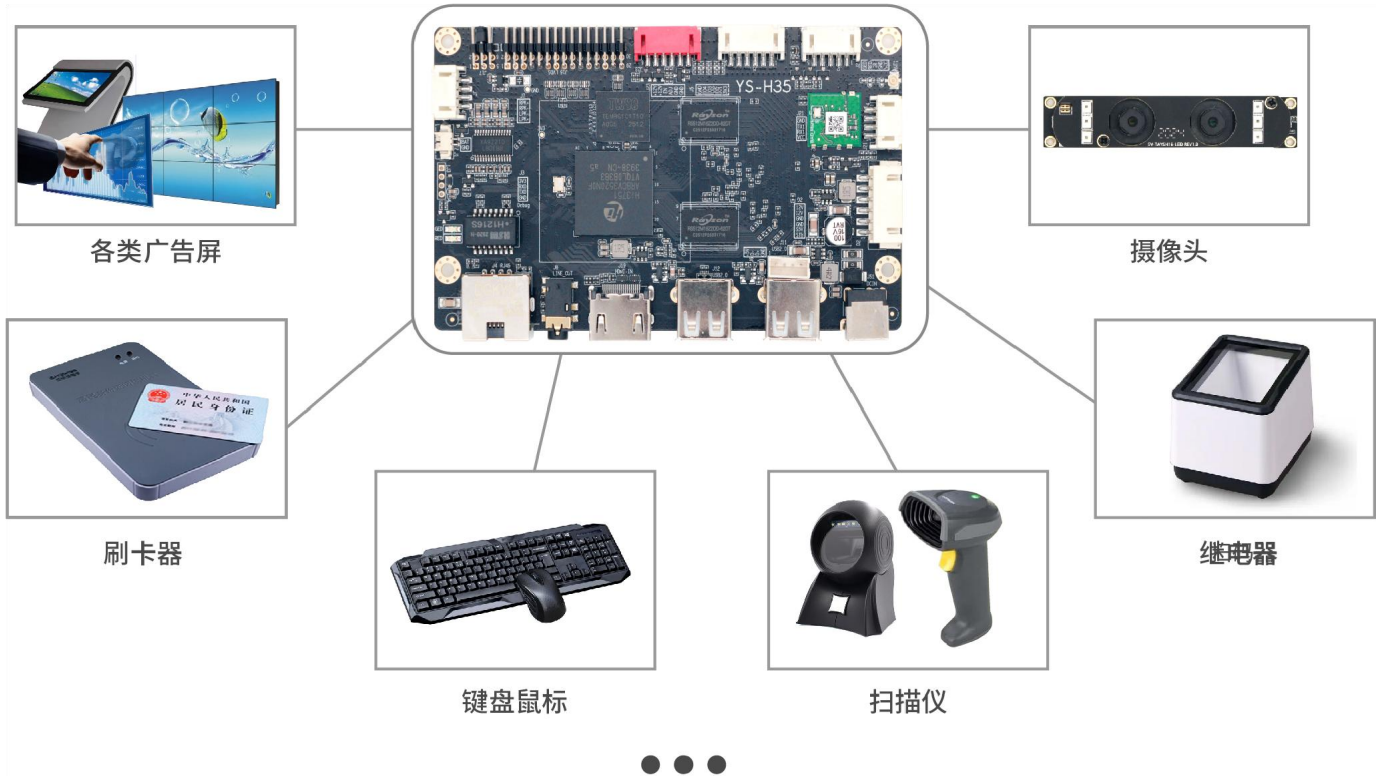

### 2.2 组装示意图



## 2.3 组装使用注意事项

在组装使用过程中，请注意下面（且不限于）问题点。

1. 相对湿度  $\leq 85\%$
2. 存储温度： $-5^{\circ}\text{C}$  至  $+70^{\circ}\text{C}$
3. 使用温度： $-15^{\circ}\text{C}$  至  $+60^{\circ}\text{C}$
4. 整机装配过程中请注意不要带电操作接线等，避免裸板与外设短路等问题。
5. 整机装配和运输过程中注意防静电处理，需要配带静电手环（套）等静电防护工具。
6. 整机装配时，可下装或侧装，但不要使板子变形或扭曲，勿受重压。
7. 各端子的接线位置保留合适的距离，以免安装时导致挤压端子。
8. 本板和配套的模块板之间的连接线不宜过长，否则可能会影响图像质量。
9. 整机内部应合理布线，各连接线尽可能不要直接从 PCB 板上穿越。
10. 为整机达到更好的 EMC 效果，建议主板和屏之间的屏线采用屏蔽线。
11. 安装所接外设规格需与我司确认，包括但不限于，外设限压、限流、时序、电源域等

## 2.4 系统使用说明

### 2.4.1 安卓系统界面说明

安卓系统主菜单界面分为四大类：应用程序、设置、文件管理以及浏览器



## 应用程序界面

应用程序界面有：定时开关机、媒体中心、设置、图库、文件、相机、音乐、资源管理器、浏览器、



## 文件管理界面



## 设置菜单界面

支持无线网络及设备显示声音的设置，也可查看设备所安装的程序应用，以及存储内存情况等

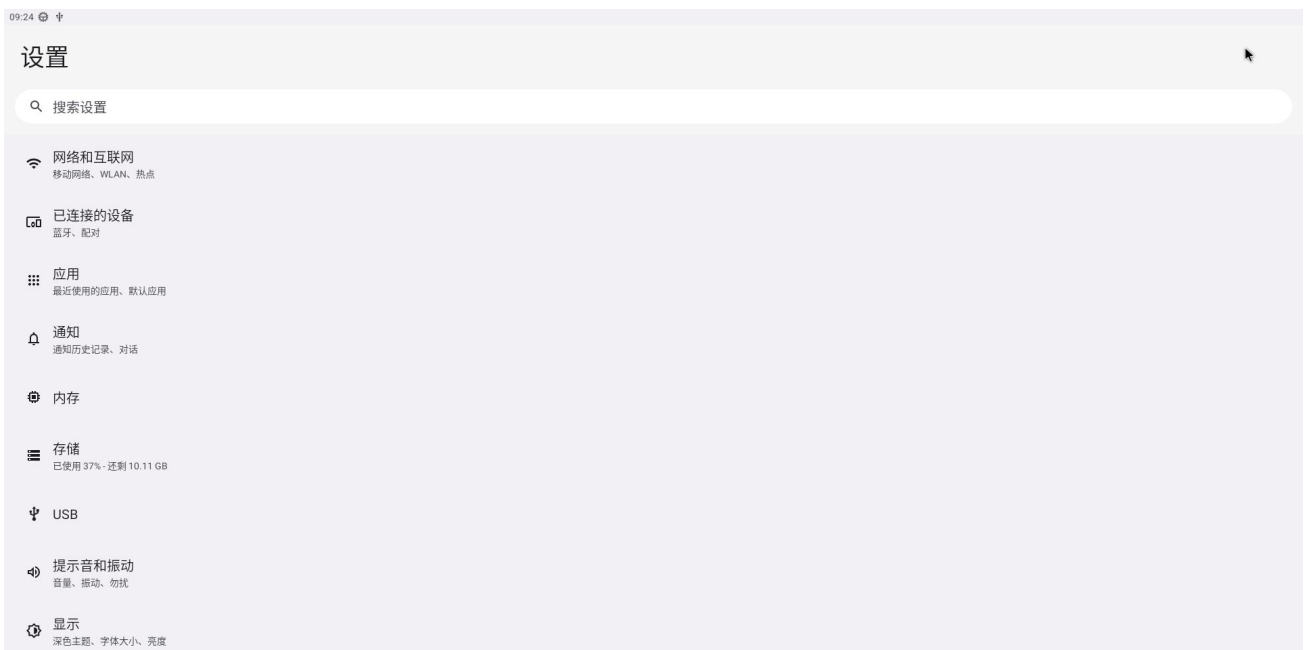

## 2.4.2 网络连接说明

### WIFI 网络信号连接

在“设置”界面将 WIFI 开关打开，如下图;选择需要连接的 WIFI 信号，并输入相应的密码，即可成功连接。

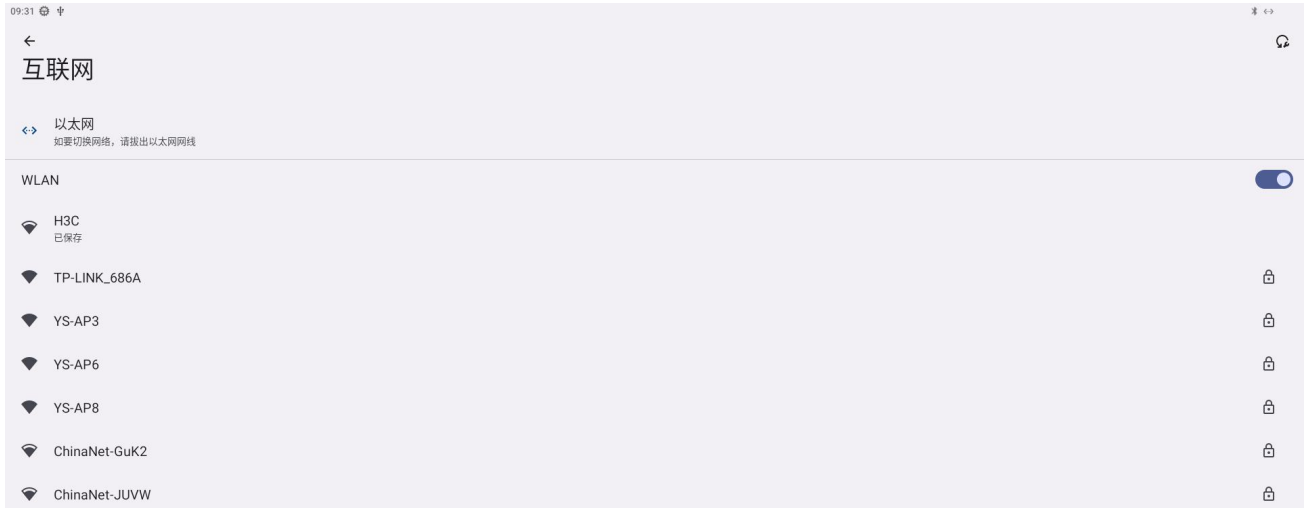

WIFI 设置界面

### WIFI 热点网络信号连接

如下图,在“设置”界面,将“WIFI 热点”功能打开,进入下图界面,即可发出 WIFI 信号,设备输入密码可成功连接热点。



## 蓝牙信号连接

如下图,在“设置”界面,将“蓝牙”功能打开,进入下图界面,即可搜索到蓝牙设备。

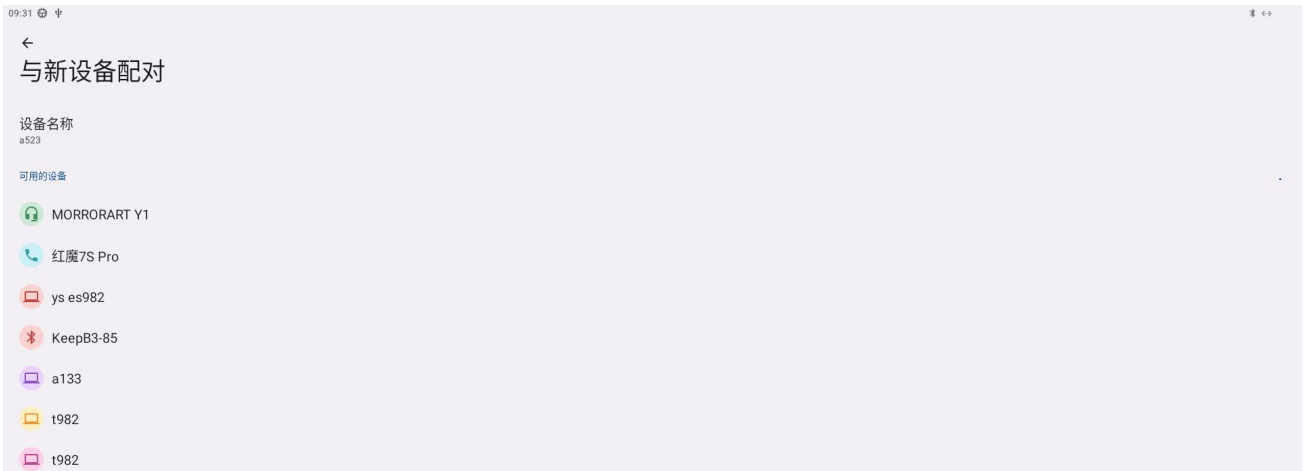

## 以太网连接

在“设置”界面,进入“更多”,打开以太网,进入如下图页面,打开以太网开关,即可插入网线后自动连接上以太网,可在如图界面查看到 IP 地址,以太网 MAC 地址等信息

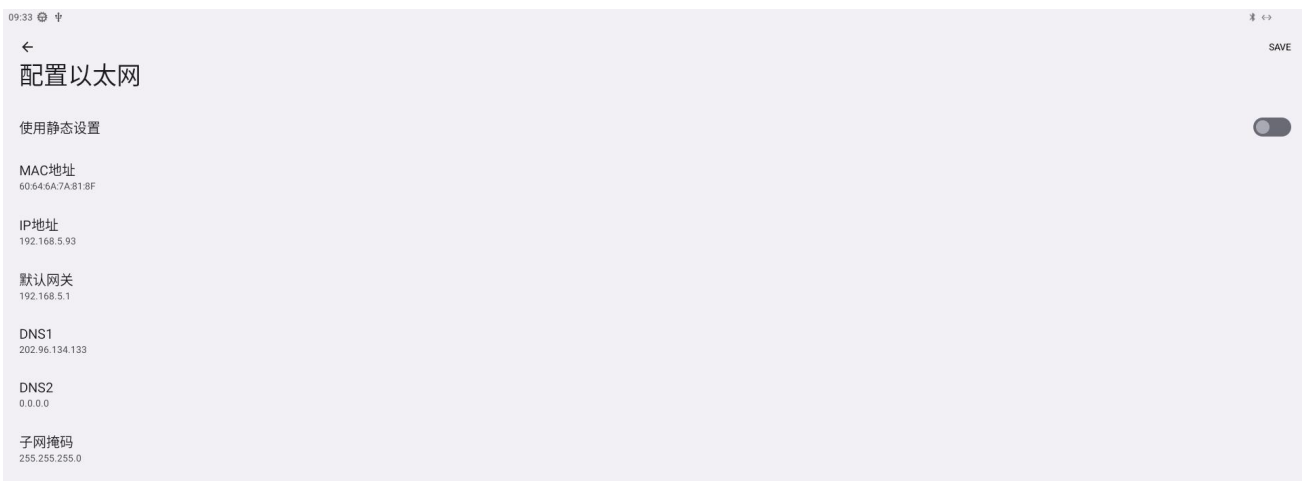

以太网设置界面

### 注意:

- WIFI 以及蓝牙的使用必须要在 WIFI 天线座子处接好 WIFI 天线
- WIFI 信号的可用性和覆盖范围由信号数量、天线性能及外部环境而定。
- 以太网的 MAC 地址为本系统唯一永久有效的设备 ID。

所有安卓设备网络优先级顺序为:

- 1、ETH 以太网网络
- 2、WIFI 无线网络
- 3、3G/4G/5G 移动网络

## 2.4.3 存储信息查看

在设置中，选择“存储”，进入下图界面，显示内部存储空间的存储信息。显示 2.34G 容量为板卡剩余存储可用容量，显示“共 7.28G”为硬件总存储容量。

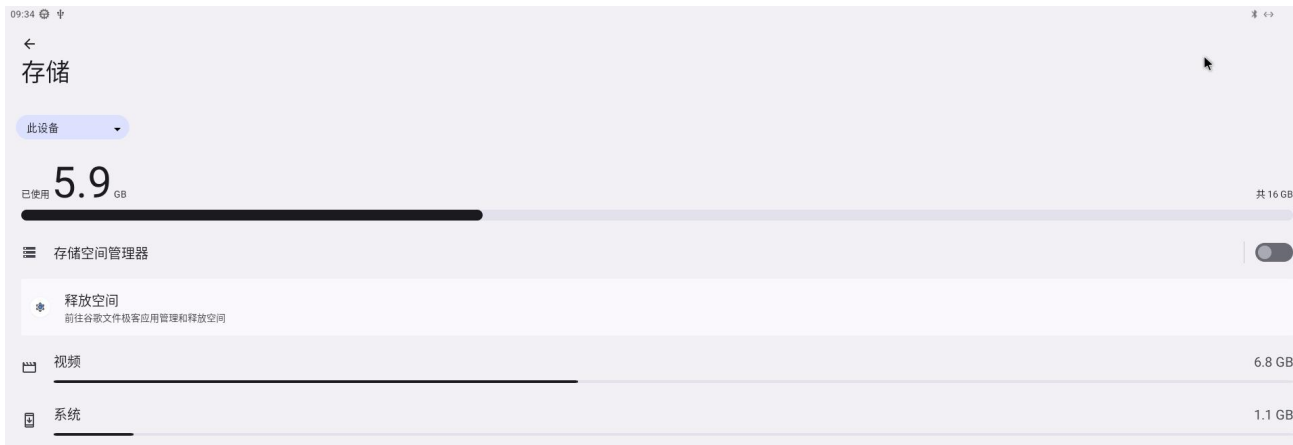

## 2.4.4 通知栏与导航栏的设置

在设置中，选择“显示”：勾选“隐藏导航栏”，导航栏会隐藏；勾选“滑出导航栏”，鼠标从底下向上滑动可滑出导航栏，无操作 5 秒后导航栏消失。勾选“禁止下拉通知栏”，不能下拉通知栏；勾选隐藏状态栏可隐藏界面上方显示时间等状态的状态栏。

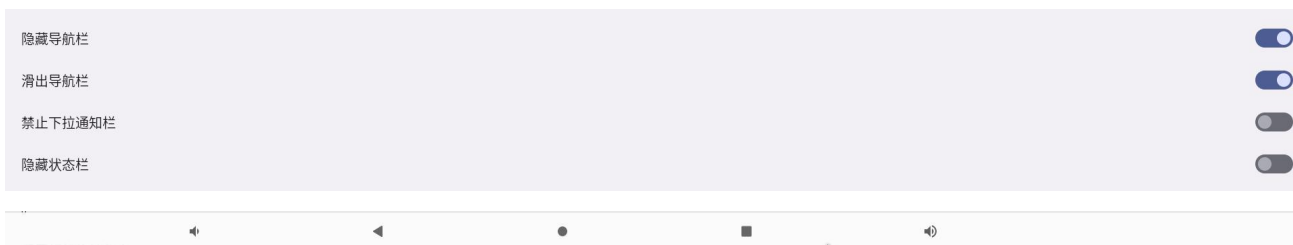

隐藏状态栏设置界面

### 注意：

选择“滑出导航栏”前提下需要选择“隐藏导航栏”；隐藏状态栏后，通知栏也默认被强制隐藏

## 第三章 接口定义

J1 (2PIN/1.25) 电池接口 (弯插)

外观	脚序号	定义	描述
	1	RTC	电池正极
	2	GND	电池负极

J7 (4PIN/2.0) 喇叭接口 (弯插)

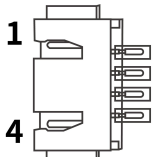
外观	脚序号	定义	描述
	1	RPK+	右声道+
	2	RPK-	右声道-
	3	LPK-	左声道-
	4	LPK+	左声道+

J17 (6PIN/2.0) LCD 屏电压供电选择 (弯插)

外观	脚序号	定义	描述
	1	12V	12V 供电
	2	VCC_LCD	屏电压连接端口
	3	5V	5V 供电
	4	VCC_LCD	屏电压连接端口
	5	3.3V	3.3V 供电
	6	VCC_LCD	屏电压连接端口

注：LVDS 屏幕用跳线帽来进行屏电源的选择，将 3.3V 与 VCC\_LCD 连通，则屏电压为 3.3V。

J16 (30PIN/2.0) LVDS 接口 (弯插)

外观	脚序号	定义	描述
	1	PWR	供电
	2	PWR	供电
	3	PWR	供电
	4	GND	地
	5	GND	地
	6	GND	地

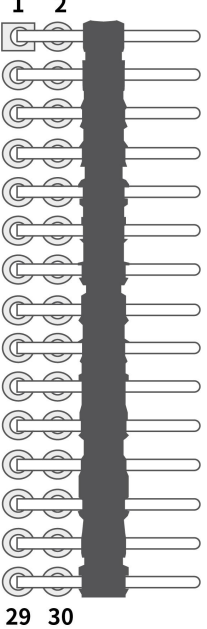
	7	D0N	LVDS 信号
	8	D0P	LVDS 信号
	9	D1N	LVDS 信号
	10	D1P	LVDS 信号
	11	D2N	LVDS 信号
	12	D2P	LVDS 信号
	13	GND	地
	14	GND	地
	15	CLKON	LVDS 信号
	16	CLKOP	LVDS 信号
	17	D3N	LVDS 信号
	18	D3P	LVDS 信号
	19	D5N	LVDS 信号
	20	D5P	LVDS 信号
	21	D6N	LVDS 信号
	22	D6P	LVDS 信号
	23	D7N	LVDS 信号
	24	D7P	LVDS 信号
	25	GND	地
	26	GND	地
	27	CLK1N	LVDS 信号
	28	CLK1P	LVDS 信号
	29	D8N	LVDS 信号
	30	D8P	LVDS 信号

### J23 (6PIN/2.0) 背光电源接口 (弯插)

外观	脚序号	定义	描述
	1	GND	地
	2	GND	地
	3	ADJ	背光亮度调节
	4	EN	背光开/关控制
	5	+12V	屏背光供电
	6	+12V	屏背光供电

### J5 (6PIN/2.0) GPIO 接口 (弯插)

外观	脚序号	定义	描述
----	-----	----	----

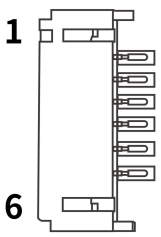
	1	3.3V	3.3V 供电
	2	I01	I0 接口 1
	3	I02	I0 接口 2
	4	I03	I0 接口 3
	5	I04	I0 接口 4
	6	GND	地

### J2 (5PIN/2.0) 遥控接口 (弯插)

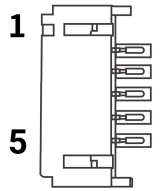
外观	脚序号	定义	描述
	1	VCC	3.3V 供电
	2	GND	地
	3	IR	遥控
	4	RED	红色指示灯
	5	GED	绿色指示灯

### J21 (4PIN/2.0) TTL 串口 0 接口 (弯插) (电源域 5V)

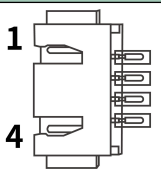
外观	脚序号	定义	描述
	1	VCC	供电 5V (3.3V 可选)
	2	RX1	接收 1
	3	TX1	发送 1
	4	GND	地

### D2 (6PIN/2.54) +12V 电源输入接口 (弯插)

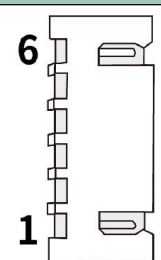
外观	脚序号	定义	描述
	1	STB	电源板控制脚
	2	S5V	常供电 5V
	3	GND	地
	4	GND	地
	5	+12V	12V 供电
	6	+12V	12V 供电

### J6 (4PIN/2.0) USB2.0 (直插)

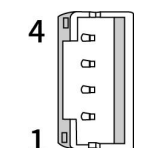
外观	脚序号	定义	描述
	1	+5V	供电
	2	DM	数据负极
	3	DP	数据正极
	4	GND	地

## 第四章 电气性能

### ◆ 标准电源

类别		最小	典型	最大
标准电源参数	电压	11V	12V	13.5V
	纹波	/	/	60mV
	电流	3A	/	/

### ◆ 未接其他外设时工作电流

类别		最小	典型	最大
电源电流(未接屏等其它外设)	工作电流	/	250mA	400mA
	待机电流	/	50mA	60mA
	电池工作电流	/	0.0024mA	/

### ◆ USB 供电

USB 接口	电压	典型电流	最大电流
OTG_USB	5V	500mA	1000mA
HOST_USB	5V	500mA	1000mA

**注：**USB 外设总电流建议不超过 3000mA ， 否则会导致机器无法正常运转。

### ◆ 其他

接口类型	额定电流	最大电流	最大电流
外部 5V 设备总电流 (USB、5V 串口、5V 屏)	/	3000mA	
外部 3.3V 设备总电流 (GPIO、IIC、3.3V 串口)	/	3000mA	

## 附录 1 主板背面图

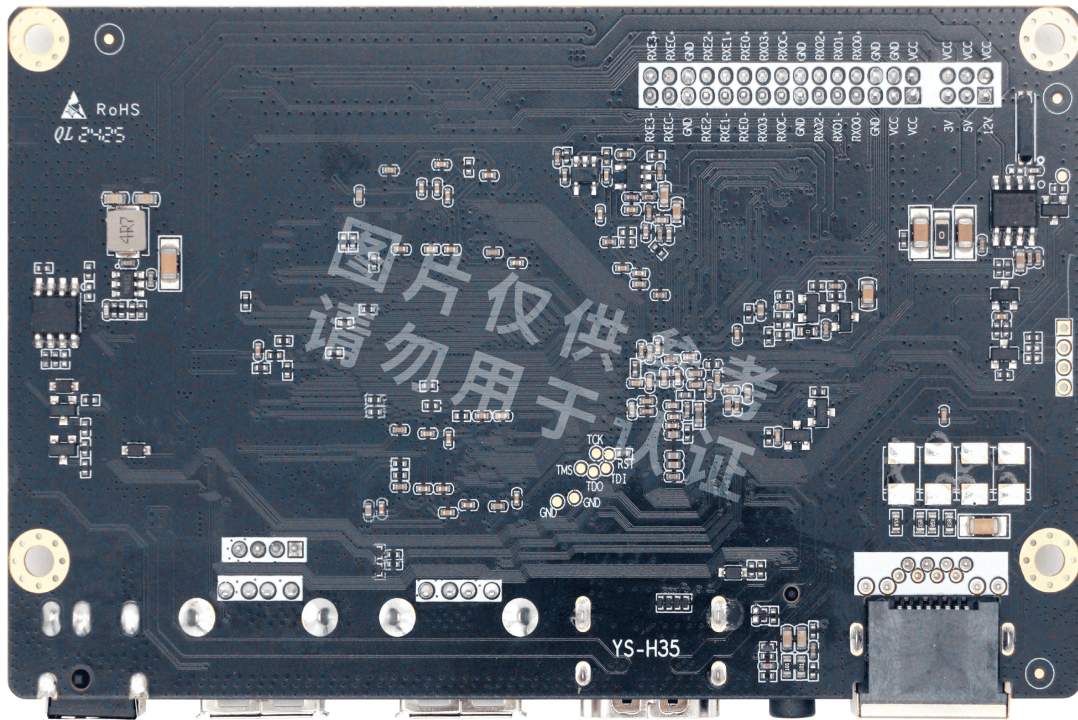

注：此板卡图片仅供参考，由于产品在不断维护，具体出货主板以实物为准

## 附录 2 主板详细尺寸图

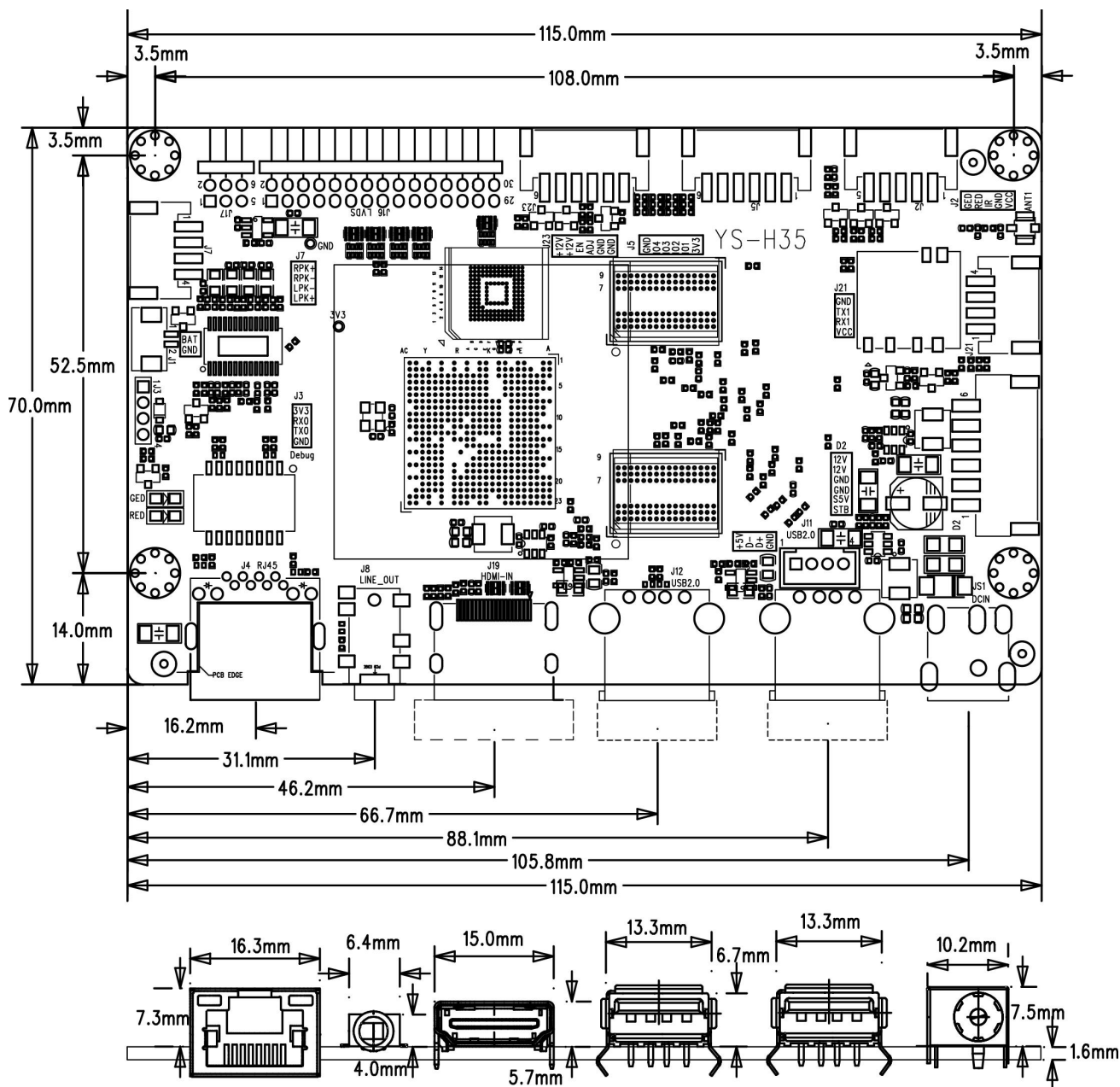

注：各元器件的焊接公差约为 $\pm 0.5\text{mm}$

\*PCBA 长度：115mm    \*PCBA 宽度：70mm    \*PCBA 高度：12mm    \*PCBA 螺丝孔直径：3.2mm x4